

ХАРАКТЕРИСТИКИ:

- Петля со смещением, большой нагрузки
- Позволяет установку декора, буазери или наличники до 18 мм со стороны коробки/стены
- Нагрузка до 100 кг
- Плавное движение и регулировка 3D

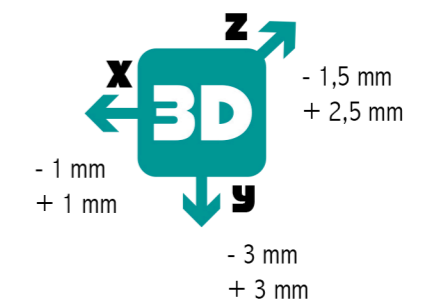

Размеры паза

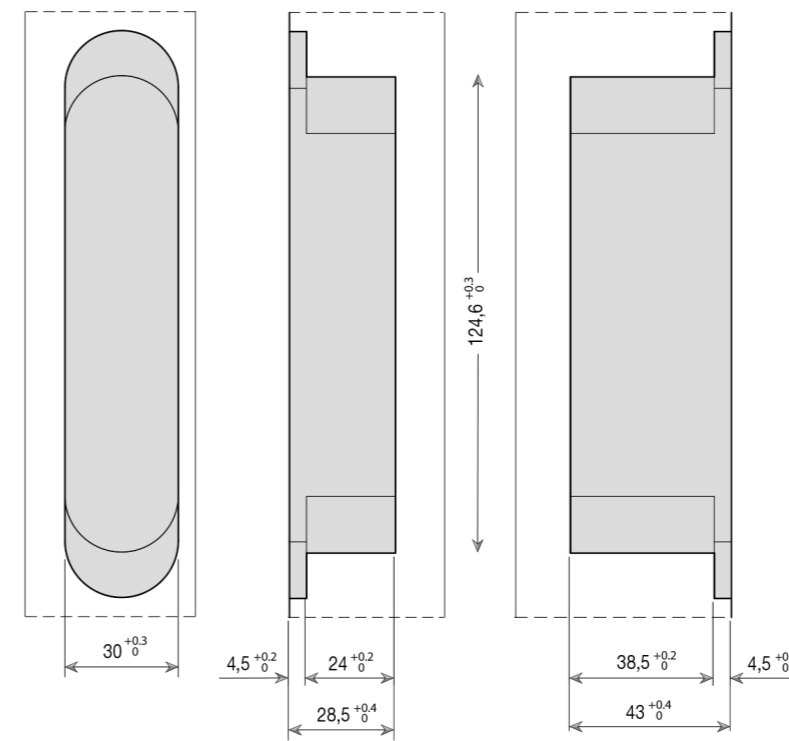
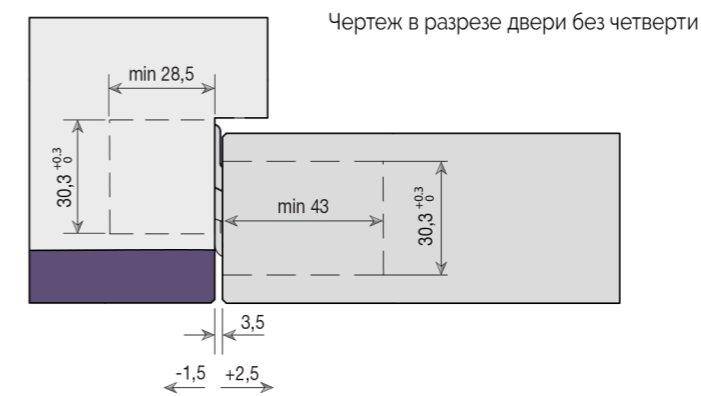
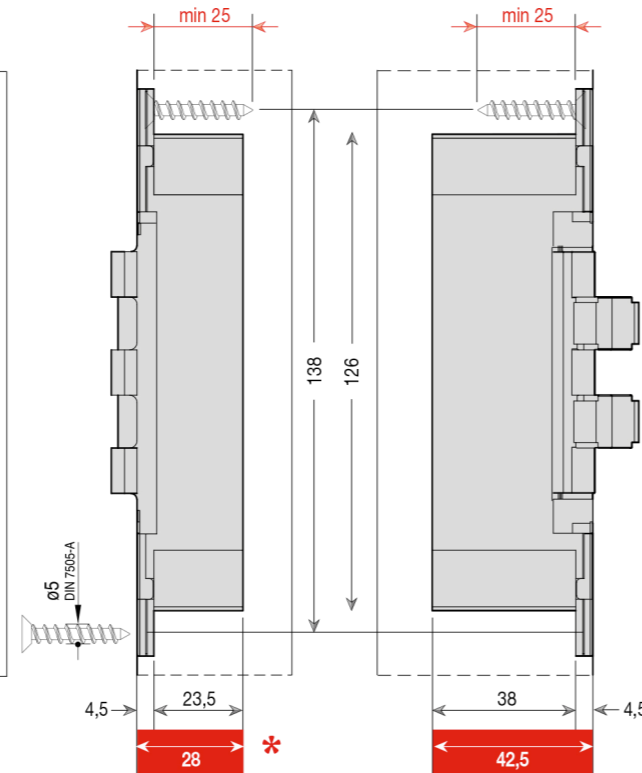
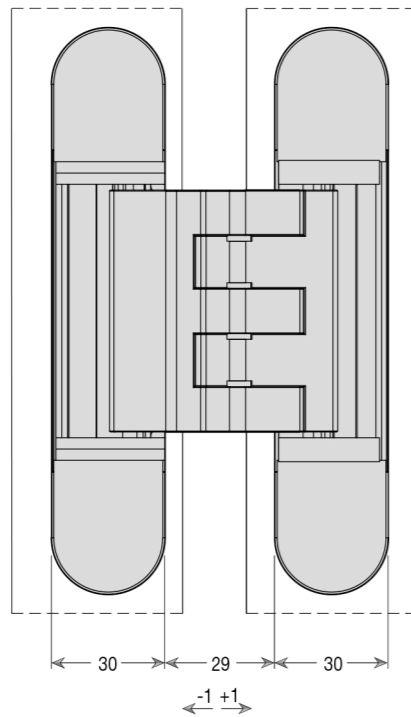
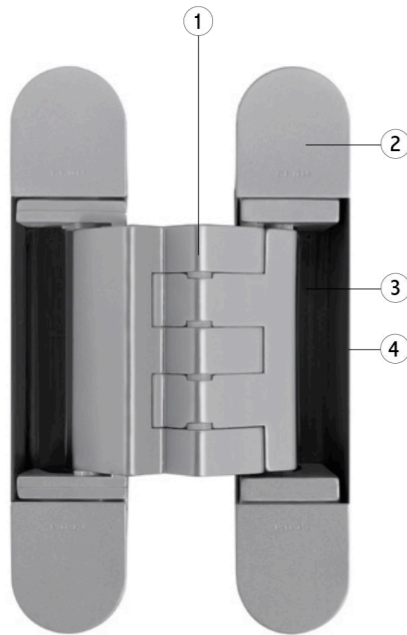

Чертеж в разрезе двери без четверти

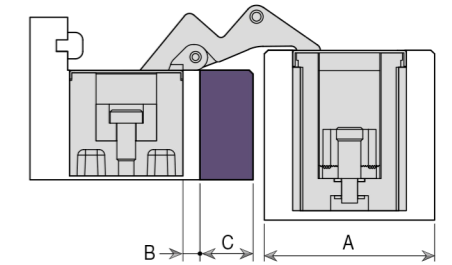

A	B	C
45	4	14
44	4,5	14
40	6,5	12

- Механизм изготовлен из цинкового сплава
- Гальванизированные стальные крышечки
- Внутренний механизм из цинкового сплава
- Корпус из цинкового сплава

\* Глубина резрки минимальна



СХЕМА НАГРУЗКИ НА 2 ПЕТЛИ

ВЫСОТА ДВЕРИ (мм) - DOOR HEIGHT (mm)	ШИРИНА ДВЕРИ (мм) - DOOR WIDTH (mm)						
	700	800	900	1000	1100	1200	1300
2200	80	80	80	78	66	59	54
2100	80	80	80	72	62	56	52
2000	80	80	80	66	58	53	49
1900	80	80	73	62	55	51	47

Для нестандартных дверей и использования с дверными доводчиками см. техническую информацию на стр.64

СХЕМА НАГРУЗКИ НА 3 ПЕТЛИ

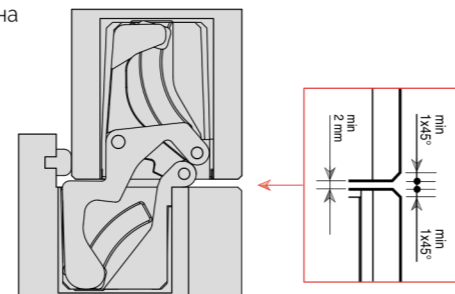
ВЫСОТА ДВЕРИ (мм) - DOOR HEIGHT (mm)	ШИРИНА ДВЕРИ (мм) - DOOR WIDTH (mm)							4 HINGES SUGGESTED
	700	800	900	1000	1100	1200	1300	
3000	100	100	100	100	100	100	100	
2900	100	100	100	100	100	100	100	
2800	100	100	100	100	100	100	94	
2700	100	100	100	100	100	100	88	
2600	100	100	100	100	100	95	82	
2500	100	100	100	100	100	88	77	
2400	100	100	100	100	97	82	73	
2300	100	100	100	100	89	77	69	
2200	100	100	100	98	82	72	66	
2100	100	100	100	90	76	68	63	
2000	100	100	100	82	72	65	60	

