

NEW

1229
mm.100x22

Cod. CI001229 **NIK00**
Cod. CI001229 **ARG00**
Cod. CI001229 **VNO00**

Скрытые регулируемые петли для дверей

 Pack. 72

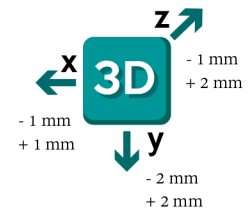
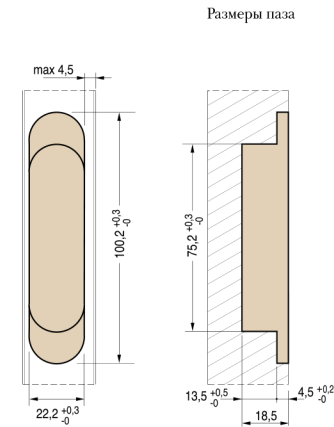
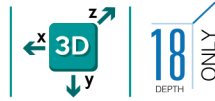

УНИВЕРСАЛЬНАЯ
Универсальная петля для дверей от 28 мм до 31 мм

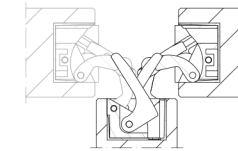

ХАРАКТЕРИСТИКИ:

- Идеальное сочетание между силой и легкостью : 1229s это «гибридная» модель, сделанная из замка с внутренней частью из стекловолокна
- Подходит для дверей с минимальной толщиной 28 мм
- Общая длина 100 мм
- Глубина всего **18 мм**
- «самая маленькая на рынке»
- 3D регулировка S.T.A.R.S.
- Нагрузка до 35 кг
- Легкая установка и симметричная резка
- Прочная и суперлегкая: вес всего 209 г

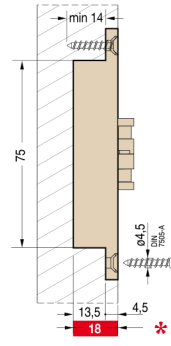
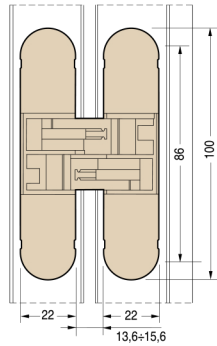
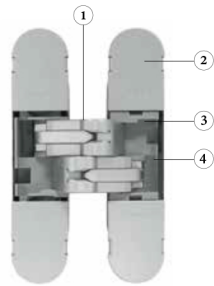

* Глубина резки минимальна

Чертеж в разрезе двери без четверть

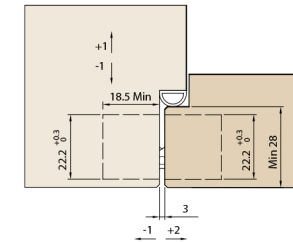
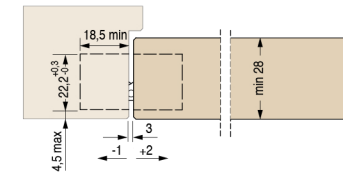

Чертеж в разрезе двери с четвертью

НАГРУЗКИ

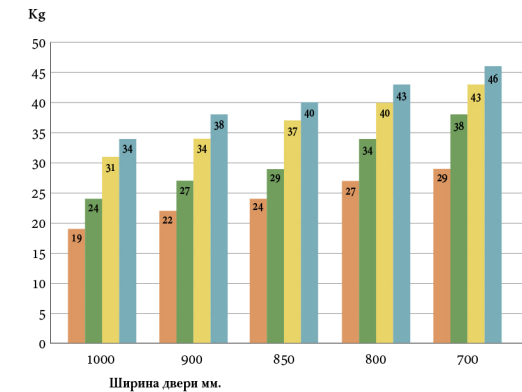
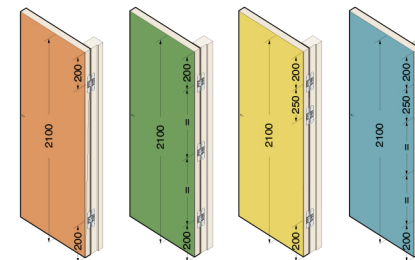

- 2 петли - 2 Paumelles - 2 Bänder
- 3 симметричных петли - 3 paumelle, montage symétrique - 3 symmetrisch angeordnete Bänder
- 3 асимметричных петли - 3 paumelles, montage asymétrique - 3 asymmetrisch angeordnete Bänder
- 4 петли - 4 Paumelles - 4 Bänder

Высота двери 2100 мм; для высоты >2100 мм или дверей с доводчиком пожалуйста смотрите стр.92

- 1 Механизм изготовлен из цинкового сплава
- 2 Оцинкованные стальные крышечки
- 3 Внутренний механизм из стекловолокна
- 4 Внешняя структура из цинкового сплава

